

# Bruksanvisning

## Tvättmaskin

**WH6-7CV, WH6-8CV, WH6-11CV, WH6-14CV,  
WH6-20CV, WH6-27CV, WH6-33CV**

Typ W3....



**Electrolux**  
PROFESSIONAL



# Innehåll

---

## Innehåll

1	Säkerhetsföreskrifter .....	5
1.1	Allmänna säkerhetsföreskrifter.....	6
1.2	Endast för kommersiellt bruk.....	6
1.3	Upphovsrätt.....	6
1.4	Ergonomisk certifiering.....	6
1.5	Symboler .....	7
2	Garantivillkor och undantag.....	8
3	Allmänt.....	9
4	Handhavande .....	10
4.1	Last .....	10
4.2	Tvättmedel .....	10
4.3	För att starta ett tvättprogram.....	12
4.4	När programmet är färdigt.....	14
5	Menyer och funktioner .....	15
5.1	Huvudmeny.....	15
5.1.1	Edit programs (Ändra program) .....	16
5.1.2	Statistik .....	21
5.1.3	Pumps (Pumpar).....	22
5.1.4	Settings (Inställningar).....	23
5.1.5	Service.....	26
5.1.6	Överföring.....	27
6	Underhåll.....	28
6.1	Allmänt .....	28
6.2	Dags för service.....	28
6.3	Varje dag.....	28
6.4	Tvättmedelsbehållare.....	28
6.4.1	Avkalkning .....	31
6.5	Avlopp .....	31
6.6	Vatteninlopp .....	32
6.7	Rengöring av moppelementen .....	32
6.8	Underhållsarbete som skall utföras av utbildad service-tekniker .....	32
7	Information angående skrotning .....	33
7.1	Omhändertagande av den uttjänta apparaten .....	33
7.2	Hantera emballaget.....	33

Tillverkaren förbehåller sig rätten till ändringar av konstruktions- och materialspecifikation.



## 1 Säkerhetsföreskrifter

- Underhåll får endast utföras av auktoriserad tekniker.
- Använd endast auktoriserade reservdelar, tillbehör och förbrukningsvaror.
- Använd endast tvättmedel för vattentvätt av textilier. Använd aldrig tvättmedel för kemtvätt.
- Maskinen ska anslutas med nya vattenslangar. Tidigare använda slangar får inte användas.
- Maskinens lucklås får under inga omständigheter förbikopplas.
- Om det uppstår något fel i maskinen måste det rapporteras så snart som möjligt till den som har ansvaret för maskinen. Detta är viktigt både för din och andras säkerhet.
- MODIFIERA INTE DEN HÄR MASKINEN.
- Se till att strömmen är fränkopplad vid underhåll eller byte av delar.
- När strömmen har kopplats från måste operatören kunna se att maskinen är fränkopplad (att kontakten är och förblir utdragen) från alla platser han har åtkomst till. Om det inte är möjligt, på grund av maskinens konstruktion eller installation, ska ett system som spärrar maskinen i isolerat läge tillhandahållas.
- Enligt kopplingschemat: montera en flerpolsbrytare innan maskinen installeras för att underlätta installation och service.
- Om annorlunda märkspänning eller märkfrekvens (separerade av ett /) anges på maskinens märkplatta så finns instruktioner i installationshandboken för att reglera maskinen så att den kan användas med den märkspänning eller märkfrekvens som krävs.
- Om stationära apparater inte har en strömkabel med stickkontakt eller är direkt anslutet till elnätet, måste det finnas ett sätt att bryta strömmen från strömförande nät. Strömbrytaren måste skilja samtliga faser och ge fullständig fränkoppling vid eventuell överspänning av kategori III. Möjlighet för brytande av strömmen måste vara inbyggd i de permanenta ledningarna enligt gällande bestämmelser.
- Öppningarna i fundamentet får inte täckas av mattor.
- Max. vikt på torra kläder: WH6-7CV: 7.5 kg, WH6-8CV: 8.5 kg, WH6-11CV: 11.5 kg, WH6-14CV: 14.5 kg, WH6-20CV: 21 kg, WH6-27CV: 27.5 kg, WH6-33CV: 36.5 kg.
- A-vägd emissionsljudtrycksnivå vid arbetsstationer:
  - Tvätt: WH6-7CV: <70 dB(A), WH6-8CV: <70 dB(A), WH6-11CV: <70 dB(A), WH6-14CV: <70 dB(A), WH6-20CV: <70 dB(A), WH6-27CV: <70 dB(A), WH6-33CV: <70 dB(A).
  - Centrifugering: WH6-7CV: <70 dB(A), WH6-8CV: <70 dB(A), WH6-11CV: <70 dB(A), WH6-14CV: <70 dB(A), WH6-20CV: <70 dB(A), WH6-27CV: <70 dB(A), WH6-33CV: <70 dB(A).
- Maximalt tryck inloppsvatten: 1000 kPa
- Minsta tryck inloppsvatten: 50 kPa
- Ytterligare krav för följande länder: AT, BE, BG, HR, CY, CZ, DK, EE, FI, FR, DE, GR, HU, IS, IE, IT, LV, LT, LU, MT, NL, NO, PL, PT, RO, SK, SI, ES, SE, CH, TR, UK:
  - Maskinen kan användas på ett område som är öppet för allmänheten.  
Om maskinen används där allmänheten har tillträde, får man bara välja följande:  
Automatisk dosering, maskin för hyreslägenhet  
Manuell dosering, maskin för hyreslägenhet  
Hyreshus Mattor

Tvättautomat

Tvättautomat Wascomat

Tvättautomat Mench

Camping/Marina

Annan självbetjäning

- Maskinen får användas av barn från 8 år och personer med nedsatt fysisk, sensorisk eller mental förmåga eller bristande erfarenhet och kunskap om de har instruerats i hur maskinen används på ett säkert sätt och förstår de risker som är förbundna med användning av maskinen. Barn får inte leka med maskinen. Rengöring och användarunderhåll får inte utföras av barn utan överinseende av en vuxen person.
- Ytterligare krav för övriga länder:
  - Den här maskinen är inte anpassad för att användas av personer (inklusive barn) med nedsatt fysisk, sensorisk eller mental förmåga, eller bristande erfarenhet och kunskap, om de inte av en säkerhetsansvarig person har fått råd eller instruktioner om hur maskinen ska användas. Barn bör hållas under uppsikt så att de inte leker med maskinen.
  - Denna maskin är konstruerad för hushåll och liknande tillämpningar som: (IEC 60335-2-7) personalkök i butiker, kontor och andra arbetsplatser, lantbruk, av kunder på hotell, motell och andra typer av boende, B&B, för gemensam användning i lägenheter eller i tvättomater.

### **1.1 Allmänna säkerhetsföreskrifter**

Maskinen är endast avsedd för vattentvätt.

Maskinen får ej överspolas med vatten.

För att förhindra skador på exempelvis elektronik som kan uppstå på grund av kondens bör maskinen stå 24 timmar i rumstemperatur innan den tas i bruk första gången.

### **1.2 Endast för kommersiellt bruk**

Maskinen/maskinerna som omfattas av den här bruksanvisningen är endast avsedd/a för kommersiellt och industriellt bruk.

### **1.3 Upphovsrätt**

Denna handbok är uteslutande avsedd för operatören och får endast överlämnas till tredje person efter tillstånd från företaget Electrolux Professional AB.

### **1.4 Ergonomisk certifiering**

Människokroppen är avsedd för rörelse och aktivitet, men fysiska belastningsskador som ett resultat av statiska och repetitiva rörelser eller ogynnsamma arbetsställningar kan uppstå.

De ergonomiska egenskaperna hos din produkt som kan påverka din fysiska och kognitiva interaktion med den har utvärderats och certifierats.

En produkt med ergonomiska egenskaper ska uppfylla specifika ergonomiska krav inom tre olika områden: Polytekniskt, Biomedicinskt och Psykosocialt (användbarhet och tillfredsställelse).



För vart och ett av dessa områden har specifika tester med verkliga användare utförts. Produkten uppfyllde därmed de ergonomiska acceptanskriterierna som krävs enligt standarderna.

Om flera maskiner hanteras av samma operatör ökar de repetitiva rörelserna och som en följd av detta ökar de relaterade biomekaniska riskerna exponentiellt.

Följ rekommendationerna nedan för att så långt möjligt undvika att operatörer drabbas av kroppsskada.

- Modellerna WH6-14, WH6-20, WH6-27 och WH6-33 skall kopplas för automatisk dosering av kemikalier eller utrustas med dispenser för dosering av kemikalier framtill på maskinen.
- För modellerna WH6-7, WH6-8 och WH6-11 gäller att det finns risk för besvär orsakade av dålig ergonomi beroende på handtagets placering på luckan om maskinen inte är placerad på en sockel. Placera maskinen på en sockel, i stället för direkt på golvet, så att operatören inte i onödan måste böja ryggen vid in- och uttagning av tvättgods. Den lägsta rekommenderade höjden på baser är 300 mm.
- Den kraft som krävs för att öppna och stänga luckorna kan i början tyckas vara för högt. Detta beror på att tätningarna är nya, och effekten minskar efter hand som man använder maskinen. Därför rekommenderar vi att man använder handen och inte bara fingrarna för att öppna och stänga luckorna. Tätningarna blir mjukare efter några dagars användning.
- Se till att det finns lämpliga vagnar eller korgar för inläggning, urtagning och transport.
- Organisera jobbrotation på arbetsplatsen om flera maskiner hanteras av samma operatör.

## 1.5 Symboler

	Varning!
	Varning för högspänning
	Läs anvisningarna innan du använder maskinen

## 2 Garantivillkor och undantag

Om garanti erbjuds i samband med köp av denna produkt så tillhandahåller Electrolux Professional garanti i enlighet med lokala bestämmelser, med villkoret att utrustningen installeras och används för det ändamål för vilket den har konstruerats och så som beskrivs i gällande dokumentation för utrustningen.

Garanti gäller om kunden enbart har använt originalreservdelar och utfört underhåll i enlighet med Electrolux Professionals användnings- och underhållsdokumentation som finns på papper och i elektroniskt format.

Electrolux Professional rekommenderar varmt att man använder rengörings-, skölj- och avkalkningsmedel som är godkända av Electrolux Professional - detta för att få bättre resultat och behålla produktens funktion över tid.

Electrolux Professional-garantin täcker inte:

- Serviceresa för att leverera eller hämta produkten.
- Installation.
- Utbildning angående användning/drift.
- Utbyte (och/eller leverans) av slitagereservdelar, såvida slitaget inte är ett resultat av defekter i material eller utförande, rapporterat inom en (1) vecka från feltillståndet.
- Korrigering av yttre kablage.
- Korrigering av icke-auktoriserade reparationer så väl som skada, feltillstånd och ineffektivitet förorsakad av och/eller ett resultat av dessa reparationer.
  - Otillräcklig och/eller onormal kapacitet på de elektriska systemen (ström/spänning/frekvens), inklusive elektriska pikar och/eller strömavbrott.
  - otillräcklig eller avbruten tillgång på vatten, ånga, luft, gas (inklusive föroreningar och/eller andra brister som inte uppfyller kraven för apparaterna);
  - Rördelar, komponenter eller förbrukningsvaror för rengöringsprodukter som inte är godkända av tillverkaren.
  - Kundens vårdslöshet, felanvändning, missbruk och/eller bristande efterlevnad av instruktionerna för vård och omsorg som finns i detalj i utrustningens dokumentation.
  - Felaktig eller dåligt utförd: installation, reparation, underhåll (inklusive manipulation, modifikation och reparation utförd av icke-auktoriserad tredje part) och modifikation av säkerhetssystem.
  - Användning av komponenter som inte är originalkomponenter (exempelvis förbrukningsmaterial, slitage- och reservdelar);
  - Miljöförhållanden som framkallar termal eller kemisk stress (överhettning/frysning och/eller korrosion/oxidation).
  - Främmande föremål placerade i produkten eller kopplade till denna.
  - Olyckor eller force majeure.
  - Transport och hantering, inklusive repor, bucklor, flisor och/eller annan skada på ytfinishen, såvida denna skada inte kan härledas till defekter i materialet eller i det hantverksmässiga utförandet och som ska rapporteras inom en (1) vecka från leveransen, såvida inte annat överenskomits.
- Produkt med originalserienummer avlägsnat, ändrat eller som inte kan avläsas.
- Utbyte av glödlampor, filter och andra förbrukningsvaror.
- Alla tillbehör och programvaror som inte är godkända eller specificerade av Electrolux Professional.

Garantin gäller inte för schemalagda underhållsinsatser (inklusive de erforderliga reservdelarna för detta) eller för rengöringsmedel såvida det inte regleras i avtal eller andra villkor.

Se Electrolux Professionals webbplats för en lista över auktoriserade Kundservicecenter.



### 3 Allmänt

Maskinen har ett stort antal tvättprogram anpassade till olika affärssegment men enbart de program som passar det valda affärssegmentet visas i tvättmenyn.

Det går att skapa nya tvättprogram i användargränssnittet.

Ett tvätt program skapat i en maskin kan överföras till en annan maskin/modell utan att man för den skull behöver ändra någon parameter.

Tvättprogrammen styr hela tvättprocessen inklusive dosering av kemikalier.

Maskinen styr doseringspumparna, samt kalibrering och larm för låga nivåer.

Alla maskiner har inbyggd automatik som sparar vatten, kemikalier och energi. Mängden vatten och doseringen av kemikalier anpassas automatiskt till mängden tvättgods.

Det inbyggda systemet för vägning av tvättgods förhindrar över- och underlast.

#### Gester

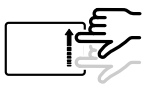
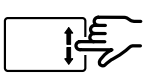
	<b>Peka</b> Berör displayen lätt med ett finger.
	<b>Dra</b> Dra snabbt med ett finger över displayen.
	<b>Bläddra</b> Flytta ett finger över displayen utan att lyfta det. Bläddra en lista uppåt eller nedåt för att se mera av listan. Dra för snabbare bläddring.

## 4 Handhavande

### 4.1 Last

Lägg i tvättgodset i maskinen enligt rekommendationerna och stäng luckan.

Rekommenderad maxlast	
WH6-7	7 kg
WH6-8	8 kg
WH6-11	11 kg
WH6-14	14 kg
WH6-20	20 kg
WH6-27	27 kg
WH6-33	33 kg

### 4.2 Tvättmedel

Tvättmedelsbehållaren sitter upptill eller framtill på maskinen beroende på maskinmodell.

#### Tvättmedelsbehållare upptill på maskinen

Tillsätt rätt mängd tvättmedel, blekmedel och sköljmedel enligt rekommendationerna.

(Gäller ej då automatisk dosering är vald).

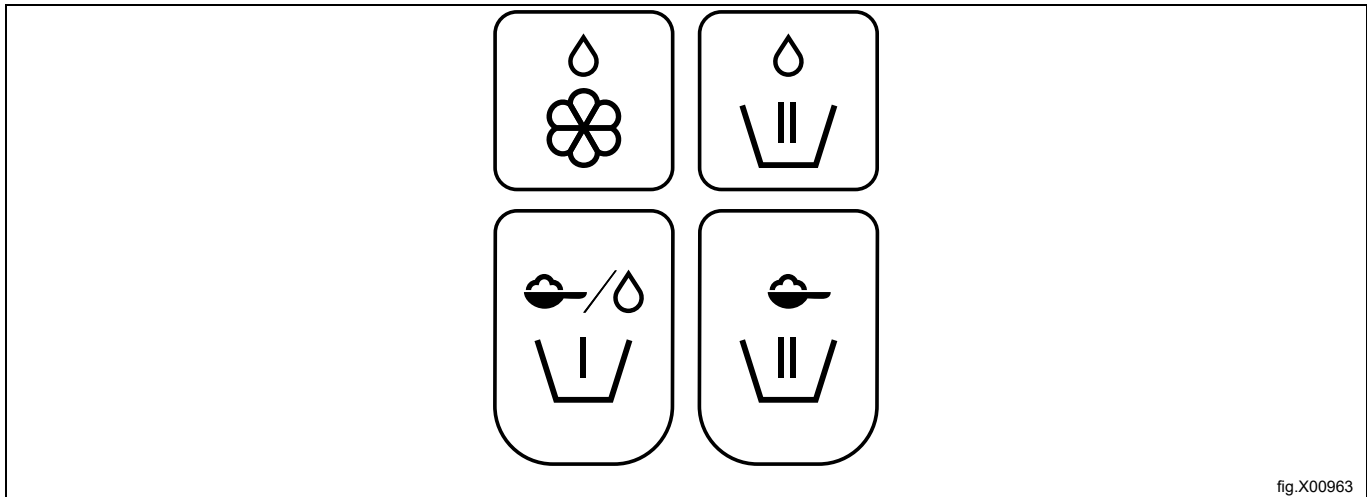

fig.X00963

	Flytande sköljmedel.
	Huvudtvätt, flytande kemikalier. Alternativ för mopp-maskiner, flytande moppkemikalier i sista sköljningen.
	Förtvätt, pulvertvättmedel eller flytande tvättmedel.
	Huvudtvätt, kemikalier i pulverform.

**Tvättmedelsbehållare fram till på maskinen (tillval för WH6-14, WH6-20, WH6-27, WH6-33)**

Tryck för att öppna tvättmedelsbehållaren.

Tillsätt rätt mängd tvättmedel, blekmedel och sköljmedel enligt rekommendationerna.

(Gäller ej då automatisk dosering är vald).

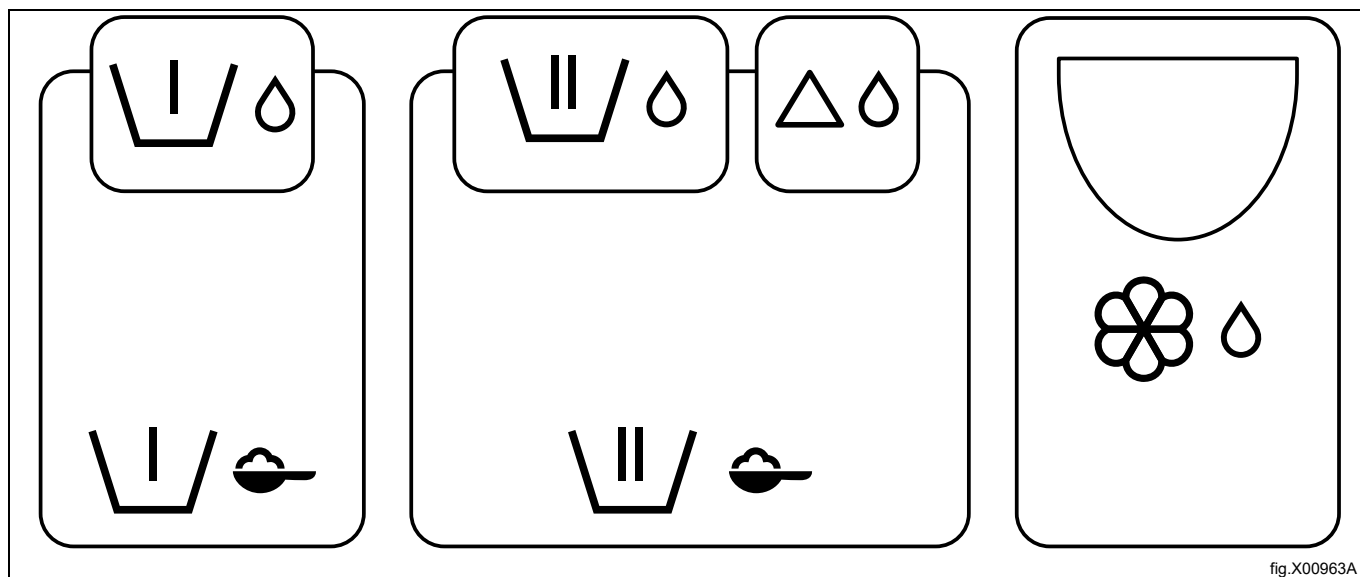

	Förtvätt, flytande tvättmedel.
	Förtvätt, tvättmedel och blekmedel i pulverform.
	Huvudtvätt, flytande tvättmedel.
	Huvudtvätt, tvättmedel och blekmedel i pulverform.
	Huvudtvätt, blekmedel i vätskeform. Alternativ för mopp-maskiner, flytande moppkemikalier i sista sköljningen.
	Flytande sköljmedel.

**Obs!**

Se till att inget tvättmedel spills på golvet. Det finns risk för att man halkar och faller om det inte genast städas bort.

**Obs!**

Var försiktig med flytande blekmedel. Var försiktig när du öppnar tvättmedelsfacket och fyller på med flytande blekmedel. Undvik stänk i ögonen.

### 4.3 För att starta ett tvättprogram

Peka för att välja tvättprogram ur listan.

Beroende på maskininställning kan dessa program visas som en lista eller som ett rutnät.

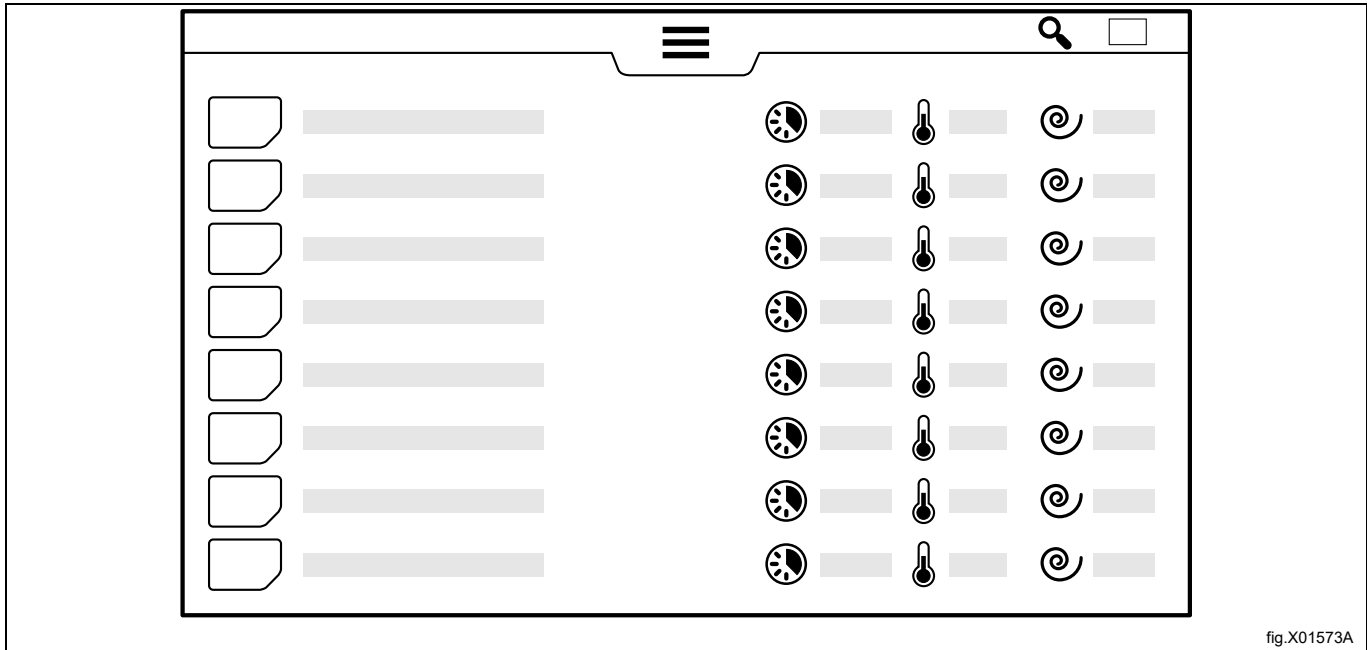

fig.X01573A

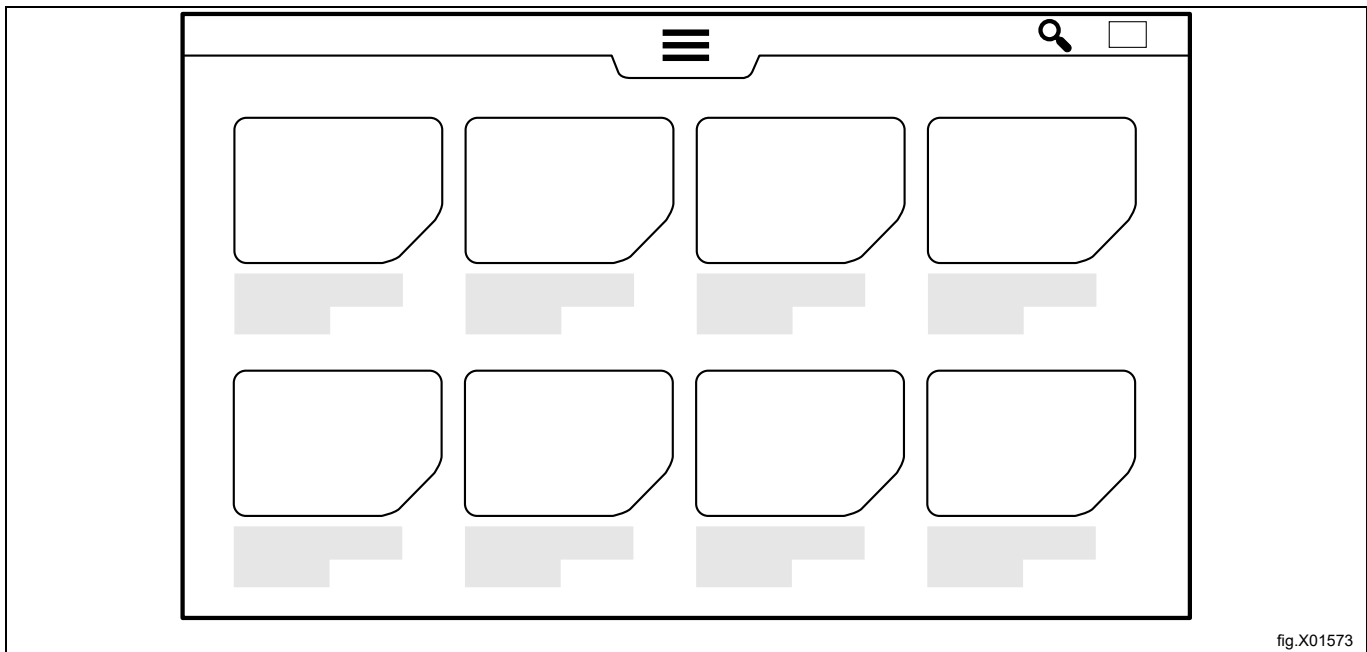













fig.X01573

I listan får man en överblick på huvudparametrar för tvättprogrammet: beräknad tid för programmet, högsta inprogrammerade temperaturen och sista centrifugering uttryckt i G.

Den beräknade tiden för programmet gäller för full last och för normalt vattentryck enligt monteringsanvisningarna. Dessutom beror den beräknade tiden på temperaturen i det inkommande vattnet. Vattentemperaturen som används vid beräkningen kan ändras i menyn för inställningar.

En startbild visas när ett enskilt program är valt. Denna startbild varierar beroende på del val man har gjort i menyn för inställningar.

Aktivera informationsmenyn för mer information om det valda programmet.  
Information om olika programparametrar visas på displayen.

	Information
	Gällande temperatur
	Den högsta inprogrammerade temperaturen
	Finns det en avsvlningsmodul i programmet
	Desinficering med värme (bibehållen temperatur)
	Återstående tid i gällande tvättprogram
	Programmets längd
	Indikering av vattennivå för programmet Lägsta nivå = 0 Högsta nivå = 6
	Indikering av trummans rörelser (rotationstid/ingen rotationstid) som programmet använder Ingen rotation = 0 Normal rotation = 1 Förstiktig rotation = 5
	Indkering av slutligt centrifugeringsvarvtal Högsta varvtal = 10
	Doseringspumpar som programmet använder
	Den beräknade tidpunkten do tvättcykeln är klar om programmet startas den aktuella tiden. Man kan bestämma att maskinen startar tvättcykeln vid en senare tidpunkt. Peka på fältet för datum/tid och ange önskad tidpunkt för tvättprogrammets slut. Bekräfta valet genom att trycka på knappen START. Knappen START blinkar fram tills dess att tvättprogrammet startar. Om luckan öppnas innan en fördröjd programstart har börjat, kommer programmet att avbrytas. Peka på knappen START om du vill starta programmet innan en fördröjd programstart har börjat.

Före start kan man lägga till information om tvättprogrammet som skall köras. Menyposter väljes i menyn för inställningar. Följ instruktionerna på displayen för varje menypost. Informationen visas i slutet på tvättcykeln samt sparas i Statistiken och ingår i rapporterna.

	Ange användar-ID
	Ange batchnummer
	Ange kundnamn
	Ange leveransdag

Peka på startknappen för att starta programmet.

Man kan - om inställningarna medger - pausa, avbryta och snabbstega framåt under pågående tvättprogram.

#### Maskiner med myntmätare

Starta maskinen genom att lägga i rätt antal mynt. Beroende på inställningarna, måste man på vissa maskiner även peka på startknappen för att starta programmet.

#### 4.4 När programmet är färdigt

Det går att få en rapport på skärmen om programmet har kört klart eller om man har avbrutit det.

	Klicka på ikonen för rapporter innan du öppnar luckan för att visa en detaljerad rapport för det senast körda tvättprogrammet. Ikonen visas beroende på vilket segment man väljer. Funktionen kan avaktiveras i menyn för inställningar.
---	--

Lämna luckan öppen när du är klar. Detta förhindrar att det blir fukt kvar i maskinen som kan utveckla bakterier och mögel.

## 5 Menyerna och funktioner

### 5.1 Huvudmeny

Peka på knappen för meny  för att gå till huvudmenyn.

Knappen för meny visas inte om man har valt ett segment för självservice. Tryck på knappen för meny i mer än 10 sekunder för att gå till huvudmenyn i självservice.

Ange lösenord för att gå till huvudmenyn.









Olika lösenord krävs för de olika tillträdesnivåerna.

Standard lösenord från fabrik är:

- 0000: Underhållsansvarig: Dosering av kemikalier (Används för att ändra pumpinställningar)
- 1111: Underhållsansvarig: (Används för att ändra program, pumpinställningar, etc.)

Lösenord kan ändras i menyn för inställningar.

Då Huvudmenyn aktiveras visas följande menyer på skärmen:





	Program Visar tillgängliga program. Se avsnitt "För att starta ett tvättprogram".
	Ändra i program Menyn används för att kopiera och redigera tvättprogram.
	Om Menyn visar information om maskinen och mjukvaran.
	Statistik Menyn visar maskinstatistik.
	Pumpar Menyn används för hantering av pumparna.
	Inställningar Menyn används för maskininställningar.
	Service Menyn används för felsökning.
	Överföring Menyn används för överföring av tvättprogram, bilder, rapporter och inställningar mellan maskin och USB-minne.

Olika undermenyer visas beroende på maskininställningarna.

Följ alltid anvisningarna i displayen.

### 5.1.1 Edit programs (Ändra program)

I menyn kan man ändra inställningar för samtliga program utom de som levereras med maskinen.

	Ändra programbild
<b>Abc</b>	Byt namn på program
	Kopiera program
	Kopiera modul/parameter
	Klistra in modul/parameter

#### Kopiera och ändra program

Aktivera det program du vill kopiera med en lång tryckning. En ny meny med olika valmöjligheter öppnas.

Tryck på symbolen för kopiering för att kopiera programmet.

Kopian läggs efter det ursprungliga programmet i listan med programval. Det nya programmet får samma namn som det ursprungliga, men med en asterisk (\*) sist i namnet. Nu kan man redigera kopian, ändra namn samt byta ikon för det.

#### Kopiering av programmodul

Öppna det program där du vill kopiera en programmodul. I lista med programmoduler; håll intryckt för att öppna menyn med valmöjligheter. Tryck på symbolen för kopiering för att kopiera programmodulen. Lämna menyn när du är klar.

Öppna programmet där du vill infoga den kopierade programparametern. I lista med programmoduler; håll intryckt för att öppna menyn med valmöjligheter. Tryck på symbolen för klistra in för att lägga till programmodulen. Programmodulen kommer att placeras före den modul du håller på.

#### Byt namn på program

Aktivera det program du vill byta namn på med en lång tryckning. En ny meny med olika valmöjligheter öppnas.

Tryck på symbolen med bokstäver. Ange ett nytt namn för programmet.

Tryck på symbolen för "Enter" för att spara det nya namnet.

#### Byte av ikon för ett program

Aktivera det program du vill redigera genom att trycka länge på det. En ny meny med olika valmöjligheter öppnas.

Tryck på bildsymbolen. Välj en bild i listan som visas på skärmen. Man kan ladda egna bilder med hjälp av menyn för överföring.

#### Obs!

**Man kan inte ändra namn eller bild på program som levereras med maskinen.**

Exempel:

Du vill utöka huvudtvätten i ett program som levereras med maskinen med 2 minuter

1. I menyn Ändra i program: Kopiera det program du vill ändra.
2. I menyn för Inställningar under Program/Ordna: Dra det program du vill kopiera till vänster spalt, det med avaktiverade program.
3. I menyn Ändra i program: Håll fingret på programmet och radera asterisken \* i slutet på programnamnet.
4. Peka på modulen för huvudtvätt och sedan på "Tid" för att ändra tvättiden till 2 minuter längre.



**Inledande modul: Allmänt**

De parametrar som används i tvättprogrammet anges i den inledande modulen.

- Starta pumparna vid
  - Ställ den temperatur där doseringspumparna skall starta om man väljer "start vid temperatur" i tvättmodulen.
- Alternativ för svårt smutsat tvättgods
  - Om man väljer detta alternativ kommer en knapp för svårt smutsat tvättgods att visas i startmenyn. Tvättiden blir längre om användaren använder sig av detta alternativ.
- Alternativ för extra sköljning
  - Om man väljer detta alternativ kommer en knapp för extra sköljning att visas i startmenyn. Om användaren använder sig av detta alternativ läggs en extra sköljning till i programmet. Den extra sköljningen är en kopia av näst sista sköljningen i programmet, eller en kopia av sköljningen utan tillsats av kemikalier i de fall programmet bara har en sköljning.
- Minskning av torrvtikt och restmängd fukt
  - Dessa parametrar kan anges i program för tvättgods som är vått, exempelvis moppar. Ange den kända restmängden fukt\* som kommer att vägas i vägningsmodulen i tvättprogrammet. Välj Minskning av torrvtikt för att få rätt mängd vatten och kemikalier i förhållande till torrvtikt istället för den vikt tvättgodset har eftersom det är blött.

**Tips: Tvättprogram för moppar skall börja med sköljning(ar) följt av tömning av vatten före övergång till vägningsmodulen.**

**\* Så här beräknar man restmängden av fukt: Kör programmet med torra och rena moppar med känd vikt, och avbryt programmet efter tömning av vatten. Väg de blöta mopparna och beräkna mängden kvarvarande vatten  $RMC = (vikt\ blött - vikt\ torrt) / vikt\ torrt \times 100$ .**
- Använd beräknad vikt\*
  - Välj om den doserade mängden kemikalier och vatten skall beräknas enligt vägd vikt eller enligt beräknad vikt för torrt tvättgods. (Används främst vid tvätt av moppar).
- Vattenreducering
  - Välj om mängden vatten skall anpassas till tvättgodsets vikt.
- Största och minsta vikt på tvättgods (bara för maskiner med inbyggd vägning)
  - Ange största och minsta vikt på tvättgods i % av maskinens tvättkapacitet. Man kan inte starta tvättprogrammet om tvättgodsets vikt under- respektive överskrider dessa parametrar om skyddet för överlast/underlast är aktiverat i menyn för inställningar.
- Säker desinficering
  - Ange denna parameter i program för desinficering med värme om du vill ha kvitto på "Säker desinficering" i rapporten. Observera att du även måste välja "Bibehåll temperatur" i en tvättmodul.
- Summer vid programmets slut
  - Ange denna parameter om du vill ha ett summerljud i slutet på tvättprogrammet.

**Vägning**

Det måste finnas en modul för vägning av tvättgodset om man skall kunna göra besparingar i vatten, energi och kemikalier. Modulen för vägning kan läggas i början av tvättprogrammet eller efter en försköljning med efterföljande centrifugering.

Modulen för vägning har inga parametrar.

Vägning av tvättgodset görs antingen i en vägningssekvens där trumman roterar eller i tillvalet "Integrerad besparing" (en inbyggd väg).

**Dosering av kemikalier**





Listan innehåller 16 olika kemikalier. Om ingen av dem passar processen, kan man välja en annan typ av kemikalie. Peka på en av kemikalierna, och en rullgardinslista visas som innehåller ytterligare kemikalier.







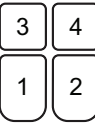
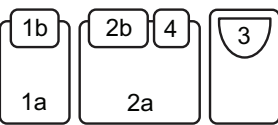

Handelsnamnen för kemikalierna visas om de har lagts till listan med kemikalierna i menyn för pumpen.

**Obs!**

**Man kan inte välja samma kemikalie ett flertal gånger i en tvättmodul. Om du vill använda samma kemikalie flera gånger i en tvättmodul måste du skapa två tvättmoduler utan tömning mellan dem.**

Parametrar för huvudtväts-, förtvätta-, skjöljnings-, förskjöljnings- och blötlägningsmoduler:

	<p><b>Temperaturinställningar</b></p> <ul style="list-style-type: none"> <li>• Påfyllning med förvärmning <ul style="list-style-type: none"> <li>– Används om man vill värma vattnet maximalt i påfyllningsfasen; "Påfyllningens max. temperatur". Kan användas för att korta ned total programtid.</li> </ul> </li> <li>• Påfyllningens max. temperatur <ul style="list-style-type: none"> <li>– Ange max temperatur för vattnet i påfyllningsfasen. Temperaturen anpassas genom att ventilerna för varm/kallt vatten öppnas/stängs samt att värmen slås på/stängs av efter behov.</li> </ul> </li> <li>• Tvättemperatur <ul style="list-style-type: none"> <li>– Ange en tvätttemperatur mellan 10–95°C.</li> </ul> </li> <li>• Bibehåll temperatur <ul style="list-style-type: none"> <li>– Ange detta om du vill ha samma temperature genom hela tvättcykeln. Detta används främst för desinficering av tvättgodset.</li> </ul> </li> </ul> <p><b>Tips: Vid huvudtvätt efter förtvätt, kan man normalt sett ange "Påfyllningens max. temperatur" till samma som "Tvättemperatur".</b></p>
	<p><b>Tidsinställningar</b></p> <p>Tiden ställs in i timmar/minuter/sekunder.</p> <ul style="list-style-type: none"> <li>• Påfyllning <ul style="list-style-type: none"> <li>– Anger tiden för absorbering/nerblötning/blötläggning. Nedräkningen av tiden startar då inställd nivå har nåtts. I denna fas mätas textilierna med vatten och vattenventilerna öppnas för påfyllning till inställd nivå.</li> </ul> </li> <li>• Tvätt <ul style="list-style-type: none"> <li>– Ange tvättid. Nedräkningen av tiden startar då de inställda värdena för vattennivå och temperatur har uppnåtts.</li> </ul> </li> <li>• Starta tvätt-timern vid <ul style="list-style-type: none"> <li>– Välj ur rullgardinsmenyn om tvättiden skall starta nedräkningen då vattennivån är nådd eller då satt temperatur är uppnådd.</li> </ul> </li> </ul> <p><b>Tips: Vid huvudtvätt efter förtvätt, kan man normalt sett minska tiden för påfyllning eftersom textilierna redan är blöta p.g.a. förtvätten.</b></p>
	<p><b>Inställning vattennivå</b></p> <ul style="list-style-type: none"> <li>• Nivå <ul style="list-style-type: none"> <li>– Välj vattennivå i rullgardinslistan. Förhållandet mellan trumdiameter och vattennivå i mm är inte linjärt. Vi har tagit fram en lista på vattennivåer vilka ger samma resultat oavsett storlek på trumma.</li> </ul> </li> <li>• Smart påfyllning <ul style="list-style-type: none"> <li>– Välj Smart påfyllning för att få den mest korrekta vattennivån.</li> </ul> </li> </ul> <p><b>Obs!</b> <b>Om Smart påfyllning väljs kommer trummans rotation att stoppas i slutet av påfyllningsfasen.</b></p> <p>För mer information om inställningar för vattennivån, se avsnittet "<a href="#">Vattennivå</a>".</p>
	<p><b>Inställningar för rörelse och hastighet</b></p> <p>Välj trummans rotation under de olika faserna ur rullgardinsmenyn med förinställda och testade rotationsvärden och väntetiderna.</p> <p>Välj trummans rotationshastighet under de olika faserna. Värdet ställs in mellan 0 och 1.00G.</p> <p>För mer information om inställningar för funktion och tid, se avsnittet "<a href="#">Trummans rörelse</a>".</p> <p>Om Smart påfyllning väljs roterar trumman i en riktning med låg hastighet upp till en nivå nära den programmerade nivån. Därefter stannar trumrotationen tills den programmerade nivån nås. Om trummans rörelse är inställd på "ingen" sker ingen trumrotation under påfyllningen.</p> <p>Om Smart påfyllning avmarkeras blir trummans funktion den som väljs i rullgardinslistan, även under påfyllning.</p>
	<p><b>Dosering av kemikalier</b></p> <p>Man kan ange följande för samtliga kemikalier:</p> <ul style="list-style-type: none"> <li>• Vid temperatur <ul style="list-style-type: none"> <li>– Ange denna om dosering av den valda kemikalien skall starta innan eller efter att doseringstemperaturen är uppnådd.</li> </ul> </li> <li>• Tvättmängd <ul style="list-style-type: none"> <li>– Ange den mängd kemikalier som skall doseras i fasen/modulen. Mängden ställs in i ml/kg tvättmängd. Samma dos per kg tvättgods ger olika doseringstider beroende på hur mycket tvättgods det finns i maskinen. Mängden kemikalier kommer aldrig att vara mindre än det procenttal i förhållande till maskinens kapacitet som är angivet i parametern "Min. kemdos". Exempel: Min. kemdos: 30%, vikt tvättgods är 20% av maskinens kapacitet. Dosen blir 30% av maskinens kapacitet. Om programmet inte har en vägningsmodul kommer doseringen att bli enligt maskinens kapacitet.</li> </ul> </li> </ul>

	<p><b>Spolning i tvättmedelsfacken</b></p> <p>Välj vilket tvättmedelsfack i tvättmedelsbehållaren som skall spolas i modulen. Den frontmonterade tvättmedelsbehållaren har 6 fack, men 1a och 1b spolas samtidigt. Detta gäller även för 2a och 2b. Modeller med tvättmedelsbehållare upptill på maskinen har 4 fack.</p> <p>Från fabrik används facken som följer:</p> <ul style="list-style-type: none"> <li>• 1, 1b, 1a = Förtvätt</li> <li>• 2, 2b, 2a = Huvudtvätt</li> <li>• 3 = Sista sköljning</li> <li>• 4 = Huvudtvätt (förtvätt/första sköljning/sista sköljning)</li> </ul> <p>Tvättmedelsbehållare upptill på maskinen</p>  <p>Tvättmedelsbehållare framtill på maskinen (tillval)</p>  <p><b>Tips: Om man använder blekmedel som blir synnerligen effektiva i tvättprogram med höga temperaturer, rekommenderar vi att man i ett av programstegen spolar fack 4 med lägre temperatur vid första sköljningen.</b></p>
	<p><b>Nedkylningsmodul</b></p> <p>En avsiktlig nedkylning krävs för att undvika permanenta veck vid tvätt av syntetmaterial vid temperaturer över deras glastransitionstemperatur (Tg).</p> <p>Nedkylning kan även krävas för att undvika för hett avloppsvatten.</p> <p>Sluttemperatur Ange den önskade temperaturen du vill att vattnet skall ha.</p> <p>Max temperaturfall: Ange hur snabb temperatursänkningen skall tillåtas vara.</p>  <p>Ingrepp och hastighet vid nedkylning.</p> 
	<p><b>Tömningsmodul</b></p> <p>Ingrepp och hastighet vid tömning.</p> 
	<p><b>Centrifugeringsmodul</b></p> <ul style="list-style-type: none"> <li>• Hastighet       <ul style="list-style-type: none"> <li>– Ange centrifugeringshastighet ur rullgardinsmenyn med förinställda och utprovade G-krafter. Lika varvtal i trummor med olika diameter ger olika utfall vid centrifugering. Därför anger vid varvtalet som G instället för i varv per minut.</li> </ul> </li> <li>• Tid       <ul style="list-style-type: none"> <li>– Ange total centrifugeringsstid</li> </ul> </li> </ul>   <p>För mer information om inställningar för centrifugering, se avsnittet "<a href="#">Centrifugeringshastighet</a>".</p>

## Vattennivå

Vattennivå i mm	WH6-7	WH6-8	WH6-11	WH6-14	WH6-20	WH6-27	WH6-33
0.Låg	65	65	90	97	109	135	153
1.Låg Medium	68	68	93	100	110	137	155
2.Medium	101	101	130	157	199	199	214
3.Medium Hög	102	102	140	158	200	200	215
4.High	124	124	160	173	214	239	249
5.Extra Hög	125	125	170	174	215	240	250
6. Mycket Hög	187	187	195	203	234	275	280

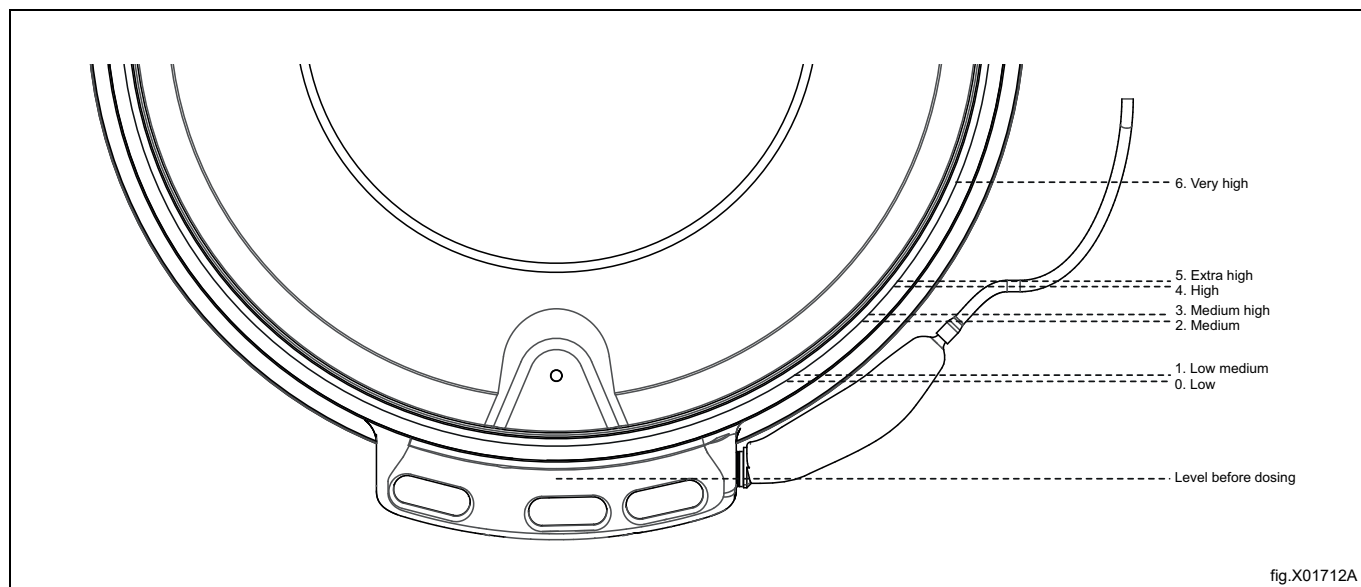

fig.X01712A

## Trumman snurrar

Rullgardinslista	Funktion	Rotation i sek.	Ingen rotation i sek.
Inga	Inga	0	0
Normal	15s rotation/4s stilla. Snabb acceleration.	15	4
Mild	8s rotation/7s stilla. Långsam acceleration.	8	7
Ömtåligt	6s rotation/18s stilla. Mycket långsam acceleration.	6	18
Mild ylle	6s rotation/ 50s stilla. Långsam acceleration.	6	50
Ömtåligt	6s rotation/ 30s stilla. Långsam acceleration.	6	30

## "Centrifugeringshastighet"

Rullgardinslista	WH6-7	WH6-8	WH6-11	WH6-14	WH6-20	WH6-27	WH6-33
Min (45)	393	393	367	352	333	318	318
90	556	556	520	497	471	450	450
175	775	775	725	693	657	627	627
230	889	889	831	795	753	719	719
265	954	954	892	853	808	772	772
300	1015	1015	949	908	860	821	821
350	1096	1096	1025	981	928	887	887
400	1172	1172	1096	1048	993	948	948
420	1201	1201	1123	1074	1017	971	971
450	1243	1243	1162	1112	1053	1005	1005
G	VARV/MIN						







---

## 5.1.2 Statistik

Denna funktion används för att se maskinens statistik. Som exempel kan man se totalt körda timmar, kemikalieförbrukning, strömavbrott, mm.





### 5.1.3 Pumps (Pumpar)









I denna meny kan du hantera doseringssystem/pumpar såsom Dosave, Jetsave och andra pumpar kopplade till maskinen.

	<p><b>Pumpar</b> Välj inkopplad pumptyp</p> <ul style="list-style-type: none"> <li>• Välj "Peristaltisk" för Dosave (eller annat doseringssystem eller pump ansluten till digital utgång (relä)).</li> <li>• Välj "Venturi" för Jetsave.             <ul style="list-style-type: none"> <li>– Ange önskad tid för spolning.</li> <li>– Ange önskad tid för spolning.</li> </ul> </li> <li>• Välj "Förgrening" för Dosave (eller annat doseringssystem eller pump ansluten till digital utgång (relä)) kombinerat med spolning via förgreningrör.             <ul style="list-style-type: none"> <li>– Ange önskad tid för spolning.</li> </ul> </li> </ul> <p><b>Tips: Spolningstiden beräknas ur rörens längd, deras diameter samt flödet.</b> Exempel:</p> <ul style="list-style-type: none"> <li>• Flöde: 2,2 l/min</li> <li>• Rördiameter: 10 mm</li> <li>• Rörlängd: 4,5 m</li> <li>• Beräknad tid för spolning: 10 sekunder</li> </ul> <p><b>Obs!</b> <b>Kontrollera att tiden för spolning är tillräckligt lång genom att lossa röret från maskinen och se om vatten tränger ut i slutet på spolningstiden. Om kemikalier fortfarande kommer ut ur röret i slutet på spolningstiden, måste denna göras längre.</b></p>
	<p><b>Kemikalier</b> I denna meny bestämmer du vilka kemikalier som skall pumpas. Peka på typen av kemikalie (tvättmedel/mjukmedel/blekmedel, osv). En rullgardinslista med olika typer av kemikalier visas. Välj den typ av kemikalier du vill koppla till pumpen. Man kan även länka produktamn och bild till den valda kemikalien. Man bestämmer i menyn för inställningar om namn och bild på kemikaliet skall visas i menyn "Ändra program" och i menyn för start av program.</p> <p><b>Obs!</b> <b>Du kan överföra bilder på namngivna kemikalier i menyn för överföring.</b></p>
	<p><b>Kostnad</b> I denna meny anger du kemikaliekostnad. Detta används för beräkning av kostnader och i rapporter.</p>
	<p><b>Grundning</b> Du måste se till att det redan finns kemikalier i rör och slangar innan kalibrering påbörjas. Följ anvisningarna på skärmen.</p>
	<p><b>Kalibrering</b> Följ anvisningarna på skärmen. Man kan ange flödet genom att trycka länge på värdet.</p>
	<p><b>Byte av rör</b> Här anger man det datum då rören byttes.</p> <p><b>Obs!</b> <b>Menyposten är inte aktiverad i alla varianter av mjukvaran.</b></p>

### 5.1.4 Settings (Inställningar)

I denna meny gör man olika maskininställningar. Tabellen visar några av de inställningar som kan anges/ändras.

	<p><b>Språk</b></p> <ul style="list-style-type: none"> <li>• Standardspråk <ul style="list-style-type: none"> <li>– Välj i listan vilket språk du vill ha som standardspråk.</li> </ul> </li> <li>• Timeout till standard <ul style="list-style-type: none"> <li>– Ange den till efter vilken ett vid drift valt språk återgår till standardspråk.</li> </ul> </li> </ul>
	<p><b>Datum</b></p> <p>Används för att ändra visat datum.</p>
	<p><b>Tid</b></p> <p>Används för att ändra visad tid.</p>
	<p><b>Display / Dimning</b></p> <p>Displayens ljusstyrka minskar eller så visas välkommenbilden efter den angivna tiden av frånvaro av aktivitet. Välj om välkommenbilden skall visas.</p> <p><b>Obs!</b> Du kan överföra din egen välkommenbild i menyn för överföring.</p>
	<p><b>Program</b></p> <ul style="list-style-type: none"> <li>• Ordna <ul style="list-style-type: none"> <li>– Aktivera eller avaktivera program genom att dra och släppa dem i kolumnerna Aktiv eller Icke Aktiv. Endast de program som finns i kolumnen Aktiv visas i menyn för val av tvättprogram.</li> </ul> </li> <li>• Visningsläge <ul style="list-style-type: none"> <li>– Välj om programmen skall visas i en lista eller i ett rutnät.</li> <li>– Välj om följande fält visas i displayen vid programstart, eller inte. <ul style="list-style-type: none"> <li>– Info</li> <li>– Användar-ID</li> <li>– Batch ID</li> <li>– Kund-ID</li> <li>– Leveransdatum</li> </ul> </li> </ul> </li> <li>• Förbrukning vid avslutad tvätt <ul style="list-style-type: none"> <li>– Välj om förbrukningen av vatten och el skall visas i slutet på tvättcykeln.</li> </ul> </li> <li>• Programskärm timeout <ul style="list-style-type: none"> <li>– Om användaren har valt ett program men ännu inte startat det, kommer displayen att växla till menyn för val av tvättprogram efter den tid som är satt i denna meny.</li> </ul> </li> <li>• Max paustid <ul style="list-style-type: none"> <li>– Här väljer man om den tid ett program kan pausas är tidsbegränsad, och om i sådant fall, hur lång den tiden skall vara.</li> </ul> </li> <li>• Segment för region/land och företag <ul style="list-style-type: none"> <li>– Välj land och företagstyp där maskinen används. Valen skapar en aktiv programlista med lämpliga program som levereras med maskinen.</li> </ul> <p><b>Obs!</b> Om man väljer ett självbetjätningssegment kommer parametrar som påverkar menyernas utseende att ändras.</p> </li> <li>• Knappar för Paus, Stopp och Hoppa över / Snabbstegning <ul style="list-style-type: none"> <li>– För varje knapp skall man välja om de syns under hela programmet (alltid synliga), enbart vid ångertid eller över huvudtaget aldrig synliga (aldrig synliga).</li> </ul> </li> <li>• Ångertid <ul style="list-style-type: none"> <li>– Tiden räknas från programmets början. Innan ångertiden har gått ut kan man gå tillbaka till menyn för val av program utan att förlora det man har betalat (bara för maskiner med myntfack).</li> </ul> </li> </ul>

	<ul style="list-style-type: none"> <li>• Program Välj om knappar för val av kemikalier skall synas i startmenyn. Man kan som mest ha tre knappar för val av kemikalier. En för tvättmedel, en för blekmedel och en för mjukmedel. För knapparna gäller följande: <ul style="list-style-type: none"> <li>– Av</li> <li>– Visa alla</li> <li>– Visa alla + inga</li> </ul> Av, betyder att det inte visas någon knapp för den kemikalitypen i startmenyn. Visa alla, betyder att det visas en knapp för den kemikalitypen i startmenyn. Om man har valt Visa alla för tvättmedel, blekmedel eller mjukmedel, kommer en lista med alla kemikalier av den typen som används i tvättprogrammet att visas när användaren pekar på motsvarande knapp i startmenyn. Visa alla + inga, betyder att man kan välja bort tvätt-, blek- eller mjukmedel. </li> <li>• Stoppknapp synlig på skärmsläckare <ul style="list-style-type: none"> <li>– Välj om stoppknappen alltid skall visas tillsammans med skärmsläckaren.</li> </ul> </li> <li>• Överbelastningsskydd IWS <ul style="list-style-type: none"> <li>– Välj om överbelastningsskyddet ska vara aktivt eller ej.</li> </ul> </li> <li>• Underlastskydd IWS <ul style="list-style-type: none"> <li>– Välj om underlastskyddet ska vara aktivt eller ej.</li> </ul> </li> <li>• Tid för summer <ul style="list-style-type: none"> <li>– Välj hur lång summern skall vara aktiverad vid pause och vid programslut.</li> </ul> </li> <li>• Visa tid <ul style="list-style-type: none"> <li>– Välj om beräknad tvättid och återstående tid skall visas. Den beräknade tvättiden visas innan tvättprogrammet börjar, återstående tid räknas ner efter hand som tvättprogrammet fortskrider.</li> </ul> </li> <li>• Upprepade starter <ul style="list-style-type: none"> <li>– Denna funktion är endast till för tester.</li> </ul> </li> </ul>
	<p><b>Inlopp vatten</b> Beräknad temperatur: Värdet används för beräkning av programtid i uppvärmda maskiner. I de fall temperaturen på tillfört vatten är betydligt högre eller lägre kan man justera detta värde för att få en exaktare beräkning av tvättiden. Flöde för fyllning av trumman: Värdet används för beräkning av programtid. Om vattentrycket är för lågt kan det krävas att man justerar värdet för att få exaktare värde för fyllningstiden. Temperaturgräns för snabbfyllning: Om temperaturen är för låg vid påfyllningsfasen och överstiger 0°C/32°F, kommer ventiler för kall och hett vatten att öppnas samtidigt.</p>
	<p><b>Kunder</b> Här sammanställer man en lista med kunder.</p>
	<p><b>Programmering av priser</b> I denna meny bestämmer man alla parametrar som berör programmering av priser.</p> <ul style="list-style-type: none"> <li>• Myntvärde (värdet för den puls ett mynt genererar).</li> <li>• Pris för respektive program.</li> <li>• Pris för tillval.</li> <li>• Gratis programstart (gör det möjligt att starta program utan att betala).</li> <li>• Engångs programstart (programmet kan användas en gång utan att man betalar för det).</li> </ul>
	<p><b>Effektbalans</b> Maskinen har ett avancerat system som garanterar bästa möjliga centrifugering även om tvättgodset ligger i obalans. Systemet justerar hela tiden centrifugeringen med anpassning av rotationen för undvikande av obalans och vibrationer men med bibehållen G-kraft. Samma system används för att minska de redan minimala lågfrekventa vibrationerna.</p>
	<p><b>Kostnadsberäkning</b> Välj spänning för tvättutrymmet (krävs för beräkning av energiåtgång). Ange pris för energi och vatten för att få korrekt kostnadskalkyl. Om vattentrycket är lägre än vad som anges i monteringsanvisningarna skall man anpassa flödet i ventilen så att vattenförbrukningen kan beräknas exaktare.</p>
	<p><b>Tvättmedelslåda</b> Man kan behöva anpassa spolningstiderna till lokala betingelser (vattentryck, typ av tvättmedel, mm). Spolningssekvensen i ett utrymme med hävert måste vara så lång att tömning börjar och att utrymmet töms fullständigt efter tillräckligt lång paus. Vi rekommenderar att spolningen upprepas för att avlägsna alla spår av kemikalier i utrymmet.</p>
	<p><b>Viktkalibrering</b> Kalibrering av nollpunkt kan krävas om visad vikt avviker från den faktiska vikten. Följ anvisningarna på skärmen.</p>
	<p><b>Happy hour</b> Här anger du de rabatter (i % eller kronor) som skall gälla för veckodagar och vid olika tidpunkter på dygnet.</p>



## System för bokning av tid och betalning

Man kan kommunicera med systemen för bokning av tid och betalning på olika sätt.

Vissa system för bokning och betalning använder protokol för seriell kommunikation, medan andra system använder digitala signaler.

Följande gäller för system som använder digitala signaler:

- Ett betalningssystem (mynträknare eller kortläsare) monterat i maskinen skall anslutas till den inbyggda mynträknaren enligt den beskrivning som medföljer betalningssystemet.
- Ett externt betalningssystem skall anslutas till I/O-enheten baktill i kopplingskåpet (se vidare i monteringsanvisningarna). Ett externt system kan antingen anslutas till mynträknaren eller så att den aktiverar signal för start av tvättprogram.

Om ett betalningssystem ansluts till mynträknaren skall man ange värdet för varje puls och priset för samtliga program i undermenyn "Programmering av priser".

Om ett betalningssystem ansluts så att den aktiverar signal för start av tvättprogram skall man inte ange värdet för varje puls och priset för samtliga program.

Välj om du vill använda "Extern start" (Blockerad startfunktion) för bokning eller betalning.

Man kan ange priser för kemiska produkter in menyn för pumpen.









### 5.1.5 Service

Menyn används främst för felsökning och funktionsprov.

- Man kan starta och stoppa utgångar samt kontrollera status på ingångar.
- Man kan ange ett bestämt varvtal och rotationsriktning för tvättrummans motor.
- En del funktionsprov kan bara ske om vissa betingelser uppfylls.
  - Det måste finnas tillräckligt med vatten i tvättrumman för att ligga över värmeelementen om man slår på värmen.
  - Luckorna måste vara låsta för att man skall kunna köra tvättrummans motor.
  - Andra utgångar, exempelvis för vattenventiler kan aktiveras med öppna luckor, men andra laster får ingen ström om luckorna är öppna. Se kopplingsschema för mer information.
- Det finns två felloggar / räkneverk:
  - Felloggar: De 20 senaste felmeddelandena visas.
  - Felräknare: Visar hur många gånger fel har uppträtt.
- Återställning av ilagda mynt  
Kommandot raderar betalda men ej använda mynt som visas längst upp till vänster i displayen.

### 5.1.6 Överföring

Menyn används för överföring/kopiering av program och inställningar till/från maskinen med hjälp av ett USB-minne. Följ anvisningarna på skärmen.

	Ladda ner statistikrapport för den valda perioden.
	Överför tvättprogram till/från ett USB-minne med Dra & Släpp.
	Ladda upp bilder för tvättprogram från ett USB-minne. Bilderna skall vara av typ png och ha storleken 165x116 pixlar. Välj ut de bilder du vill använda.
 	Ladda upp eller ladda ner (kopiera) inställningar/parametrar från ett USB-minne. Bilden kan vara ett av exemplen.
	Ladda upp bilder för kemikalier från ett USB-minne. Bilderna skall vara av typ png och ha storleken 130x116 pixlar. Välj ut de bilder du vill använda.
 	Ladda upp en bild som kan användas som välkommenbild från ett USB-minne. Bilden skall vara av typ png och ha storleken 800x480 pixlar. Välj ut den bild du vill använda. Bilden kan vara ett av exemplen.

## 6 Underhåll

### 6.1 Allmänt

Maskinens ägare/ansvariga ansvarar för att säkerställa att underhållet utförs med jämna mellanrum.

#### Obs!

**Bristande underhåll kan försämra maskinens egenskaper och kan orsaka skador på komponenter.**

### 6.2 Dags för service

När meddelandet DAGS FÖR SERVICE visas på displayen: kontakta maskinens ägare/ansvariga och be att underhåll utförs (i förekommande fall visas även ett telefonnummer och/eller ett elektroniskt visitkort).

Maskinen kan användas i väntan på underhåll. Meddelandet fortsätter dock att visas tills maskinen servas.

Meddelandet försvinner efter cirka 30 sekunder. Fönstret kan även stängas manuellt.

### 6.3 Varje dag

Kontrollera att luckan är låst när ett program körs. Kontrollera att luckan inte kan öppnas förrän programmet är klart.

Om luckan kan öppnas innan programmet är klart, får maskinen inte användas förrän den är reparerad.

Kontrollera att luckan inte läcker.

Rengör luckan, glaset, luckans packning samt andra utvändiga delar.

#### Obs!

**Vid rengöring får man inte använda rengöringsmedel på målade ytor.**

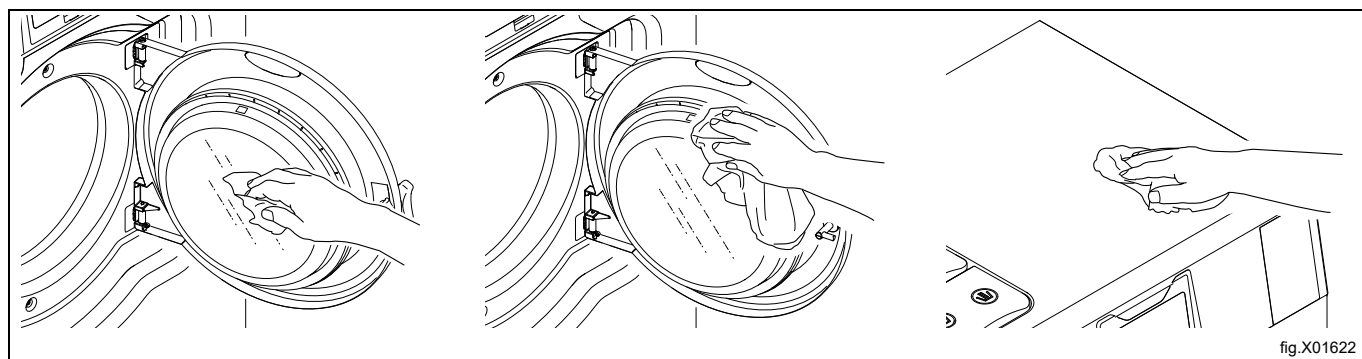

### 6.4 Tvättmedelsbehållare

Tvättmedelsbehållaren sitter upptill eller framtill på maskinen beroende på maskinmodell.

**Tvättmedelsbehållare upptill på maskinen**

Rengör tvättmedelsbehållaren regelbundet för att undvika att den blir igensatt av tvättmedelsrester. Rengör med varm vatten. Använd en mindre borste vid behov.

Dra försiktigt ut sifonerna (A) och se till att även rengöra det omgivande området. Återmontera sifonerna när de är klara och fyll sedan lite vatten i båda facken (A) för att spola dem.

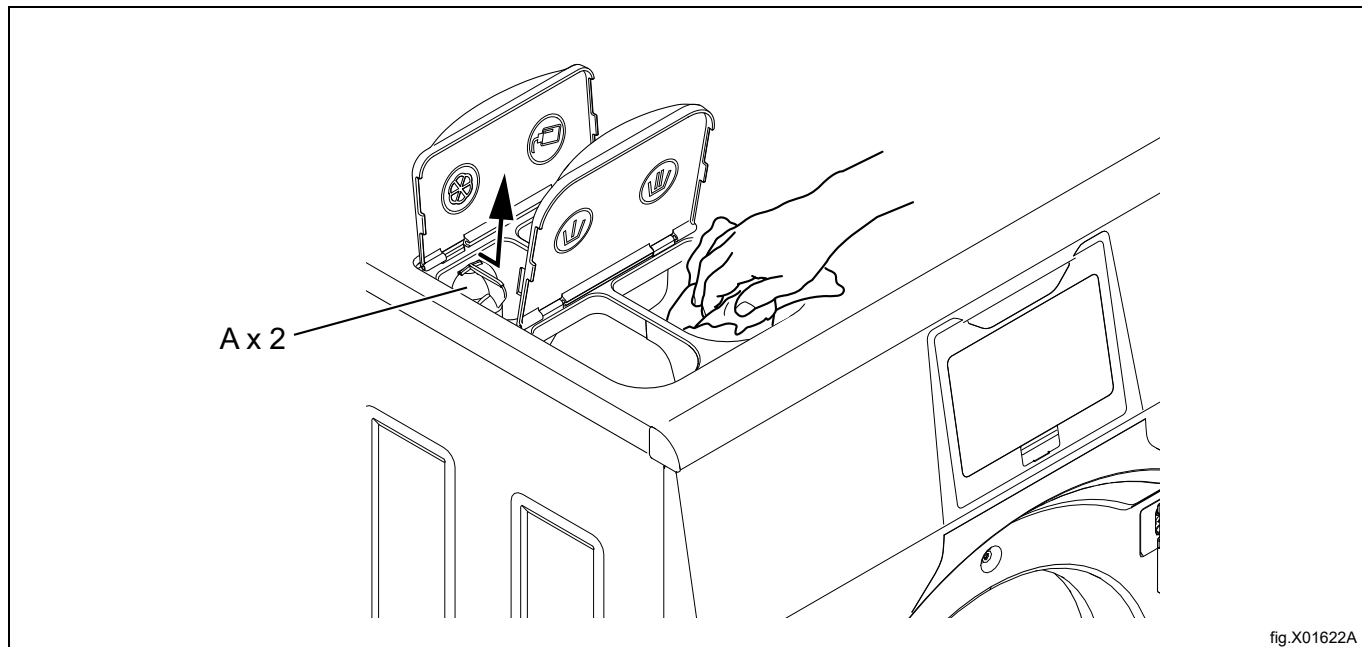

fig.X01622A

**Tvättmedelsbehållare framtill på maskinen**

Tryck för att öppna tvättmedelsbehållaren.

Ta ur delarna i tvättmedelsbehållaren för att rengöra dem.

Frigör hållarna på var sida om tvättmedelsfacket och ta ur den från tvättmedelsbehållaren.

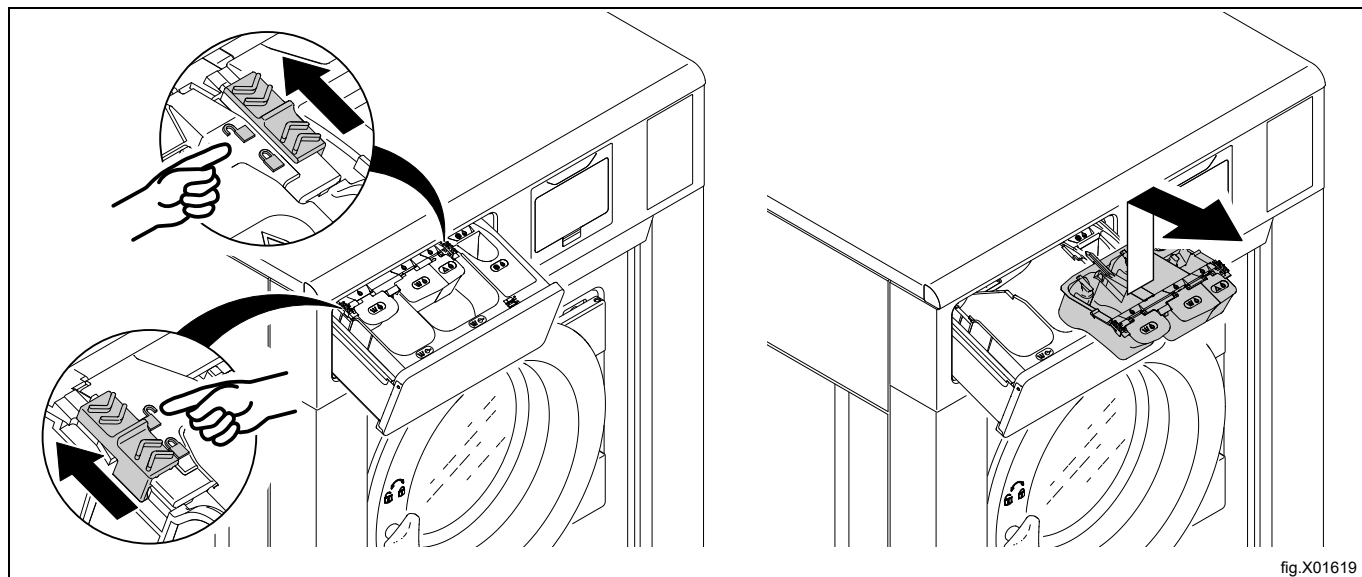
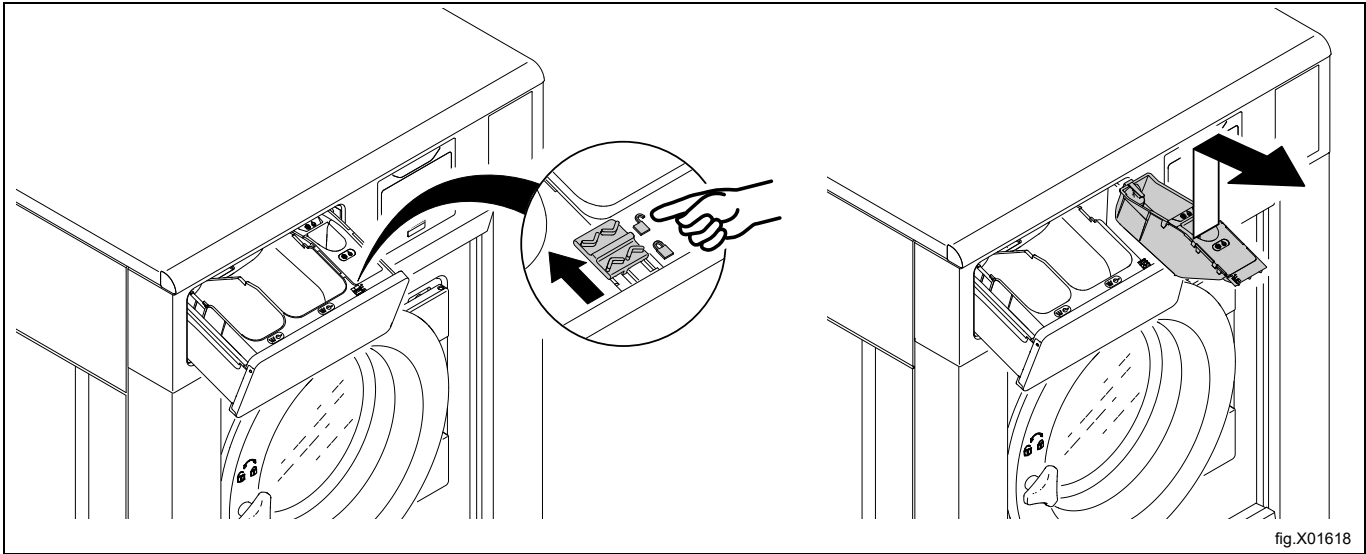
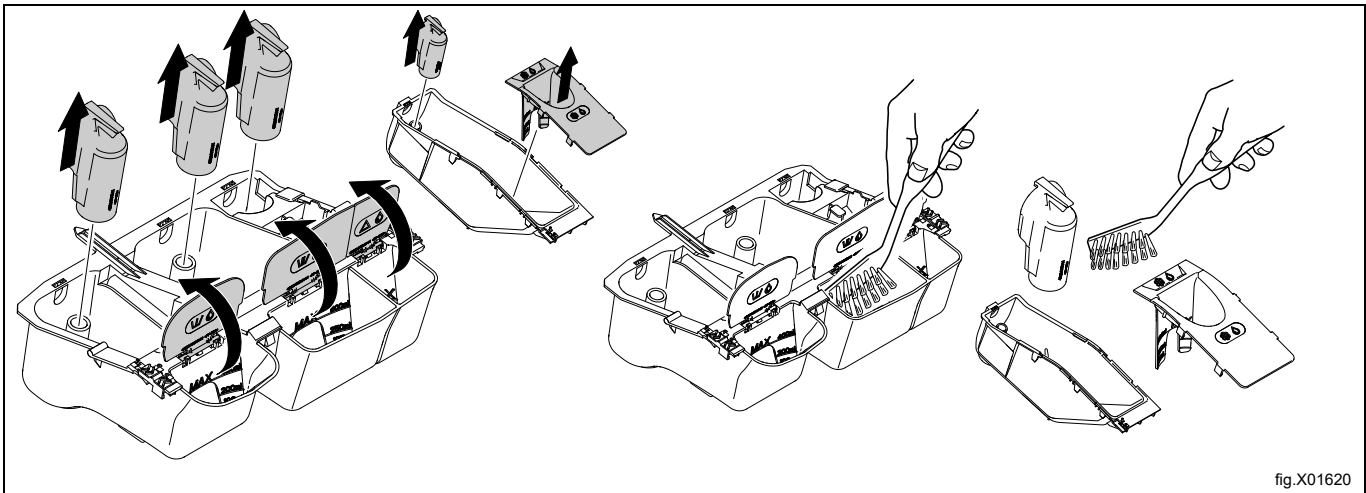

fig.X01619

Frigör hållaren på mjukmedelsfacket och ta ur den från tvättmedelsbehållaren.



Lossa stigrören och locket till mjukmedelsfacket.  
Rengör alla delar i varm vatten. Använd en mindre borste vid behov.



Rengör tvättmedelsbehållaren och området runt tvättmedelsbehållaren med en fuktad trasa.

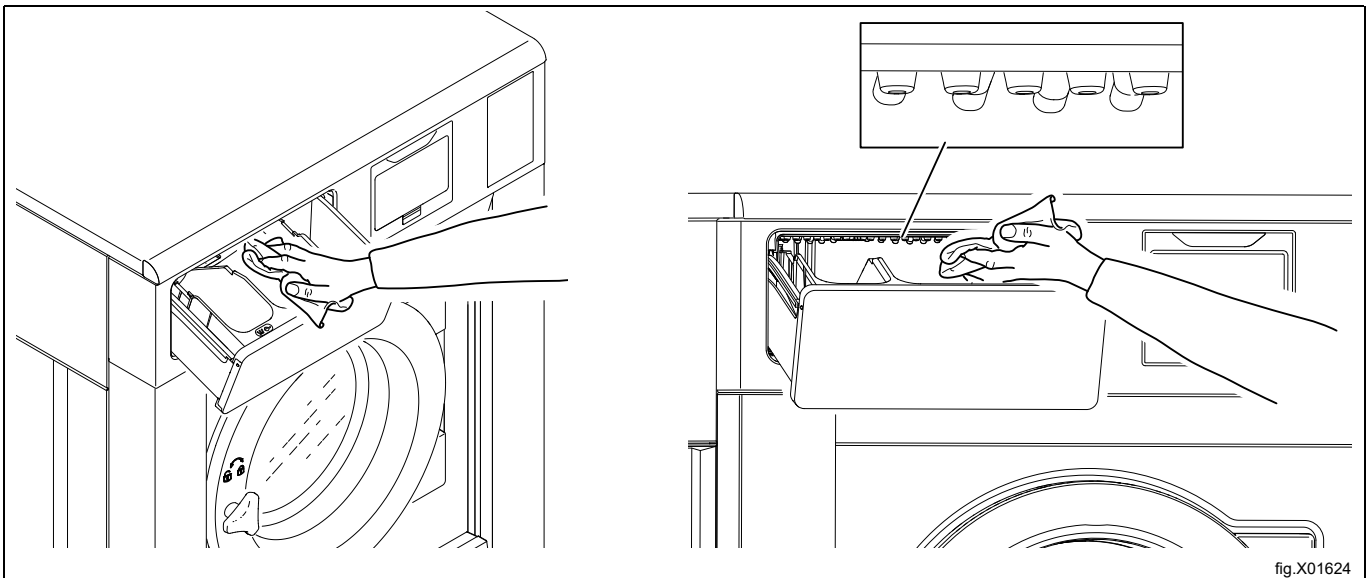

Montera tillbaka delarna och sätt tillbaka facken i tvättmedelsbehållaren. Se till att hållarna klickar fast.

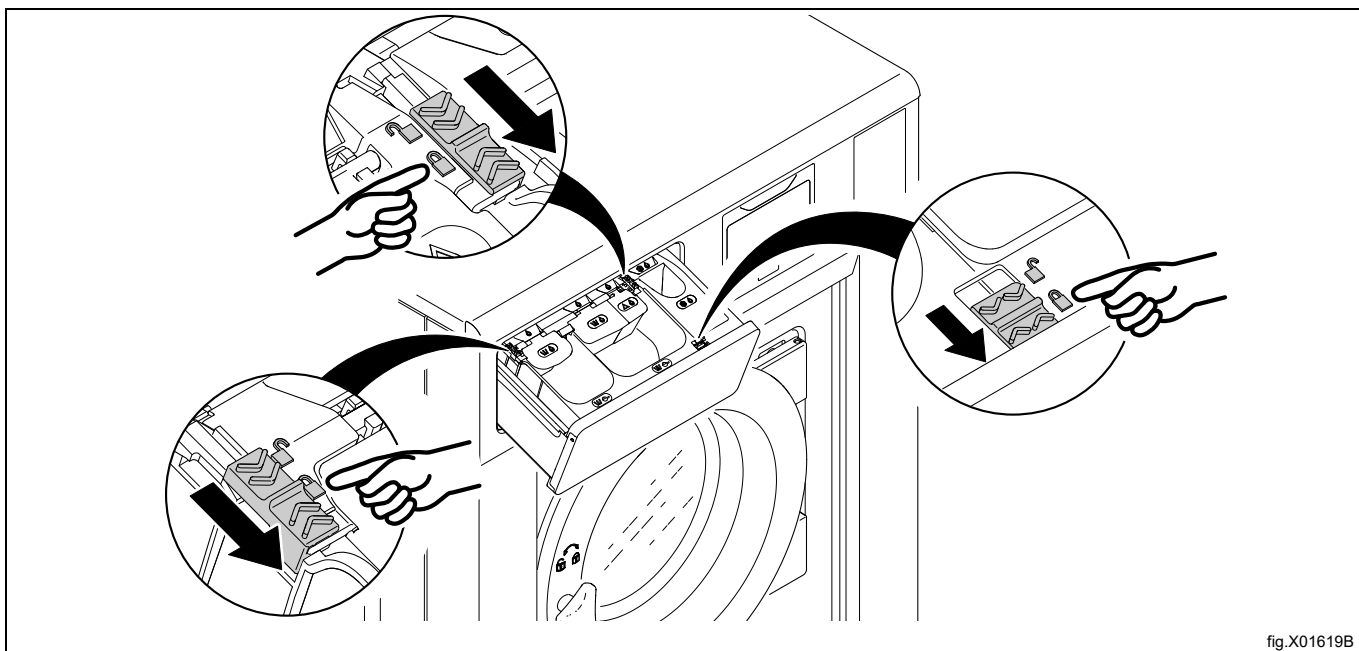

### 6.4.1 Avkalkning

När avkalkning behövs:

Kör det speciella maskinrengöringsprogrammet. Lägg till programmet i menyn för val av tvättprogram om det inte finns med i listan.

Det går också att använda ett program med hög temperatur (95°C) för avkalkning. Tillsätt ett avkalkningsmedel, t.ex. citronsyra.

### 6.5 Avlopp

Kontrollera regelbundet avloppets anslutning, skarvarna i avloppsröret etc. och ta bort allt ludd och damm. Rengör med t.ex. en liten borste. Kontrollera vid återmonteringen att anslutningarna är täta.

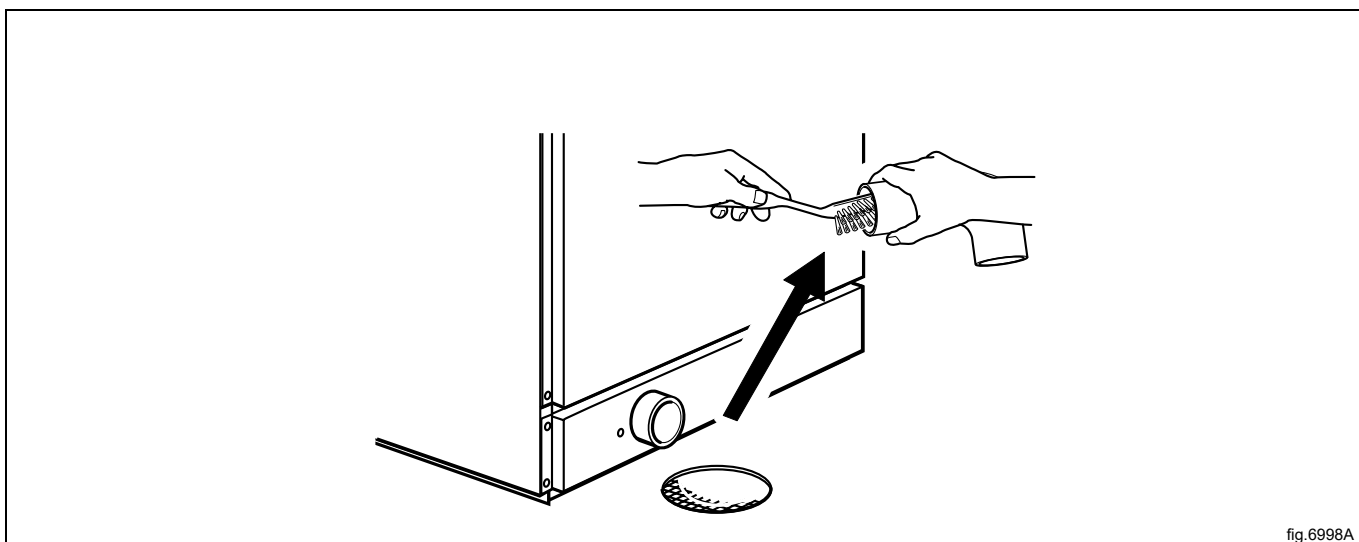

### Obs!

En gång om året skall man låta en utbildad servicetekniker utföra underhåll på rör och slangar.

## 6.6 Vatteninlopp

Kontrollera regelbundet filtret i vatteninloppet. Rengör det vid behov.

Demontera slangen till vatteninloppet och dra ut filtret (A).

Kontrollera vid återmonteringen att filtret sitter rätt och att anslutningarna är täta.

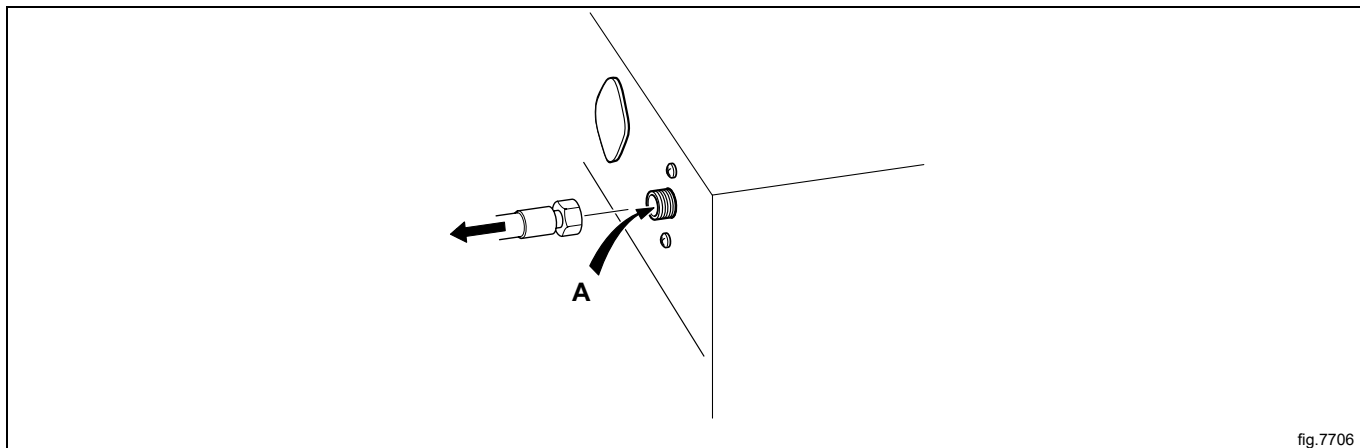

## 6.7 Rengöring av moppelmenten

(Gäller endast mopp-maskiner).

Kontrollera moppelmenten med jämna mellanrum och rengör vid behov.

I innertrumman finns det ett eller två skydd över värmeelementen beroende på maskinens storlek. Det främre skyddet är placerat direkt ovanför avloppet och det andra skyddet sitter framför elementfästet. Du behöver två små skruvmejslar för att ta bort skydden.

Använd en skruvmejsel för att pressa ned låsblecket i det runda hålet i skyddet.

Placera den andra skruvmejseln i det ovala hålet i skyddet och genom det runda hålet i låsblecket.

Tryck låsblecket mot skruvmejseln som du pressar ned låsblecket med.

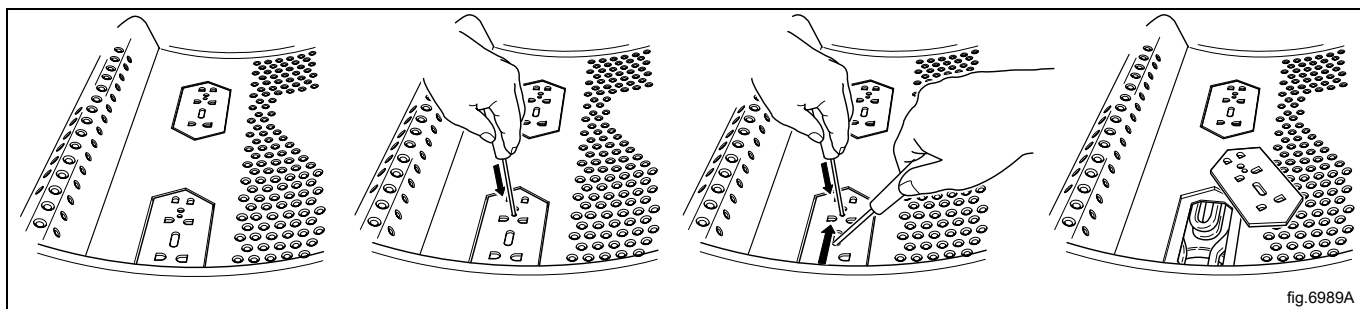

Ta bort värmeelementen och rengör dem. Om värmeelementen är hårt smutsade, kan det vara bra att lyfta ut elementen ur trumman för att rengöra dem.

Skydden över värmeelementen monteras i omvänd ordning. Skillnaden är att istället för att pressa ned låsblecket räcker det nu att trycka det på plats. När du hör ett klick är låsblecket i position.

## 6.8 Underhållsarbete som skall utföras av utbildad service-tekniker

Kontakta utbildad service-tekniker för att få följande underhållsarbeten utförda:

En gång per år:

- Inspektera maskinen invändigt under en pågående tvättcykel för att vara säker på att det inte finns några läckor.
- Rengör interna rör och slangar.
- Kontrollera lucka och gångjärn.

Kontakta din lokala återförsäljare för originalreservdelar.



## 7 Information angående skrotning

### 7.1 Omhändertagande av den uttjänta apparaten

Innan maskinen skrotas, kontrollera noggrant det fysiska skicket och om det finns risk att delar av strukturen börjar ge efter eller gå sönder.

Apparatens delar skall tas omhand beroende på deras specifika egenskaper (t. ex. metaller, oljor, fett, plast, gummi, etc).

Lagstiftningen skiljer sig från land till land. Följ bestämmelserna i lagstiftningen och från myndigheterna som finns i det land där skrotningen skall ske.

Allmänt gäller att apparaten skall lämnas till en specialiserad central för återvinning/skrotning.

Demontera apparaten och sortera komponenterna efter kemiska egenskaper. Kompressorn innehåller smörjolja och kylvätska som kan återvinnas och återanvändas och kylens komponenter är specialavfall som kan jämföras med blandat hushållsavfall.

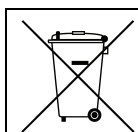

Symbolen på apparaten visar att denna apparat inte skall betraktas som hushållsavfall, utan måste omhändertagas på korrekt sätt, för att förhindra negativ inverkan på miljö och hälsa. För mer information om återvinning av denna apparat, kontakta din lokala agent, återförsäljare, kundservice eller lokala återvinningsmyndigheter.



### Obs!

**I samband med skrotningen av apparaten måste alla märkningar, denna handbok och andra dokument gällande apparaten förstöras.**

### 7.2 Hantera emballaget

Emballaget måste kasseras i enlighet med reglerna som gäller i det land där apparaten används. Allt material som används till emballaget är miljövänligt.

De kan förvaras, återvinnas eller brännas på passande avfallsförbränningsanläggning. Återvinningsbara plastdelar märks så som exemplen nedan.

	Polyetylen: <ul style="list-style-type: none"> <li>• Yttre emballage</li> <li>• Plastpåse innehållande instruktioner</li> </ul>
	Polypropylen: <ul style="list-style-type: none"> <li>• Förpackningsband</li> </ul>
	Expanderat polystyren: <ul style="list-style-type: none"> <li>• Hörnskydd</li> </ul>







Electrolux Professional AB  
341 80 Ljungby, Sweden  
[www.electroluxprofessional.com](http://www.electroluxprofessional.com)